

NOTICE D'EMPLOI
EMETTEUR DE POCHE MIKROPORT

SK 3063-U

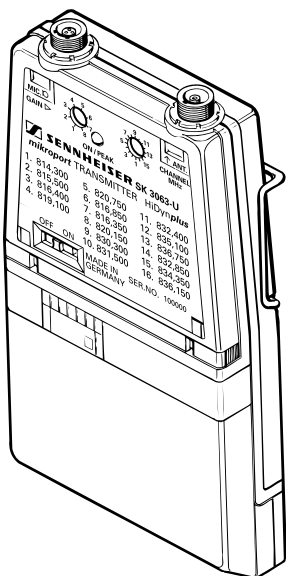

Description abrégée SK 3063-U

Grace à son boîtier plat et de dimensions réduites, le SK 3063-U se révèle particulièrement utile dans les situations exigeant une grande discrétion dans le port d'un microphone, lors des productions cinématographiques ou télévisées notamment. Il est équipé du système de suppression du bruit "**HiDyn plus**" destiné à réduire les parasites et à améliorer le rapport signal/bruit. Utilisé avec un récepteur également doté de ce système (p. ex. EM 3031/32-U, EM 3532-U, EK 3041-U), ce produit permet d'établir une transmission d'une extrême fiabilité et d'une grande qualité.

Caractéristiques:

- Boîtier métallique coulé sous pression avec pack alimentation à remplacement rapide
- Technologie PLL, 16 canaux commutables
- Système compandeur Sennheiser "**HiDyn plus**"
- Rapport signal/bruit > 112 dB(A)
- Transformateur de tension intégré assurant une puissance de sortie constante jusqu'à la décharge complète des piles ou accumulateurs
- Affichage du niveau d'alimentation
- Transmission du niveau d'alimentation au récepteur
- Indicateur marche/arrêt et affichage de l'excursion crête

Commandes

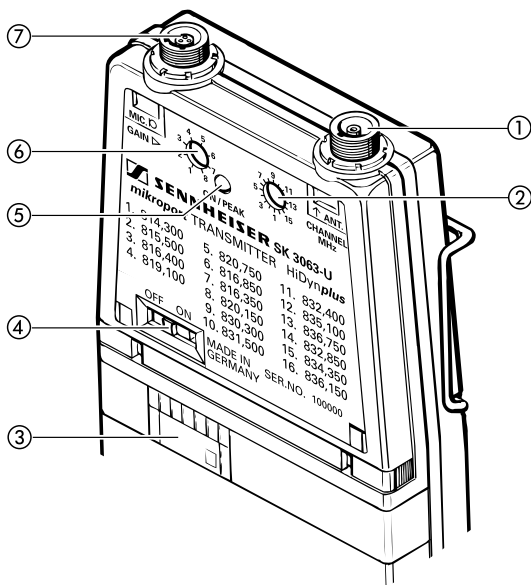

- 1 connecteur pour antenne
- 2 selecteur de canal
- 3 indication du niveau d'alimentation
- 4 marche /arret
- 5 indicateur marche /arret et affichage de l'excursion crete
- 6 Bouton de réglage de la sensibilité de l'entree microphone
- 7 Entree micro

Choix du microphone

Les microphones-cravate MKE 2-4, MKE 102-4 (caractéristique omnidirectionnelle) et MKE 40-4, MKE 104-4 (caractéristique cardioïde) sont disponibles au choix. Le déverrouillage de la fiche s'effectue par desserrage de la collerette de fixation.

La tension d'alimentation nécessaire au fonctionnement de ces microphones est fournie par l'entrée micro de l'émetteur. Un condensateur de liaison externe d'env. 10 μ F (pôle + relié au contact 2) permet de brancher également des microphones dynamiques ou d'autres sources de basse impédance.

Prise en main

Pack alimentation a remplacement rapide B 50 / B 250:

La mise en place des piles est décrite à la page 24, fig. 2 et 3 (Fourniture pack alimentation B 50).

Après la mise en place des piles, le couvercle du pack alimentation à remplacement rapide doit être encliqueté. L'affichage à LED situé sur la face frontale du pack alimentation (fig. 1) indique l'état de charge des piles.

FIG. 1

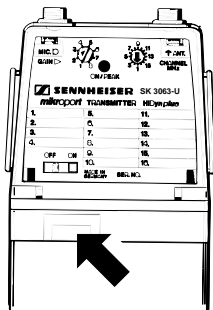

AFFICHAGE DE CONTROLE DES PILES



100 %



50 %



10 %

(CLIGNOTEMENT D'AVERTISSEMENT)
TEMPS DE SERVICE RESTANT ENV. 30 MIN.

FIG. 2

pack alimentation a
remplacement rapide B 50

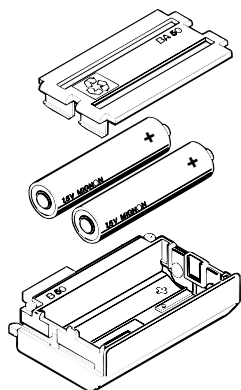
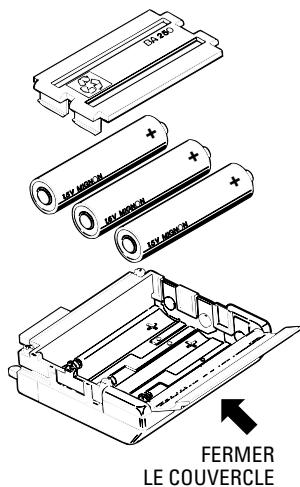

FIG. 3

pack alimentation a
remplacement rapide B 250



NOTA:

IL CONVIENT D'UTILISER EXCLUSIVEMENT DES PILES ALCALINES AU
MANGANESE DE TYPE LRC AA, QUI SEULES GARANTISSENT
UN FONCTIONNEMENT PARFAIT DE L'EMETTEUR.

Pack alimentation a remplacement rapide BA 50 / BA 250

L'affichage à LCD situé sur la face frontale du pack alimentation (fig. 4) est destiné à indiquer l'état de charge des accumulateurs.

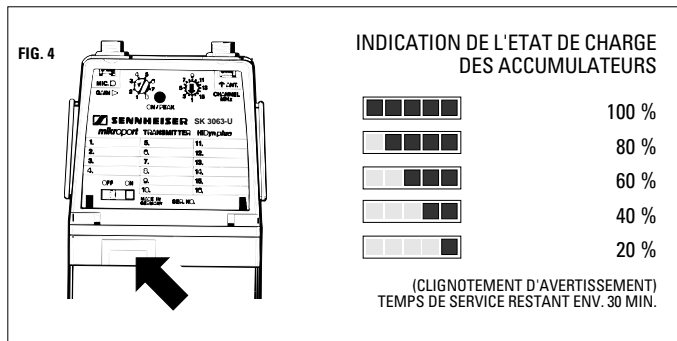

Outre l'affichage optique du pack alimentation à remplacement rapide, l'émetteur transmet l'état de charge des piles ou des accumulateurs au récepteur (p. ex. EM 3031/32-U, EM 3532-U, EK 3041-U) qui l'affiche à l'écran.

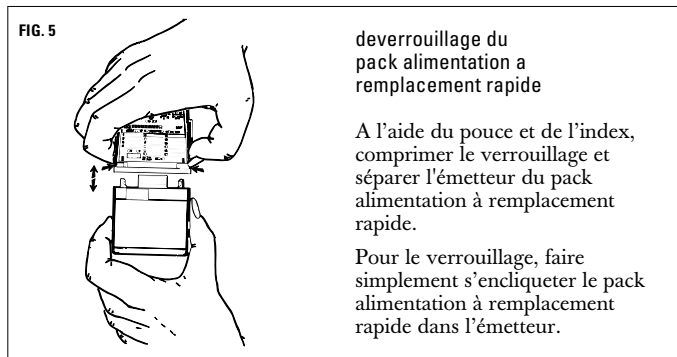

Selection du canal

Sélectionner le canal ou la fréquence correspondante en se référant à la plaque signalétique, et amener le sélecteur de canal 2 à la position désirée.

Mise en Route

Après la mise en place du pack alimentation à remplacement rapide, amener l'interrupteur de l'émetteur sur "ON". Le témoin de fonctionnement rouge n° 5 s'allume alors. Si le témoin ne s'allume pas, contrôler le pack alimentation à remplacement rapide.

Réglage de la Sensibilité

Le bouton 6 de réglage de la sensibilité à 8 positions permet d'adapter l'amplification de l'entrée micro. Ce réglage doit être effectué avec un récepteur doté d'un affichage de l'excursion. Le réglage de la sensibilité est correct lorsque l'affichage "Peak" 5 s'allume lors de pointes de niveau.

Dans la pratique, les valeurs de réglage suivantes, données à titre indicatif, se sont avérées appropriées:

Position 1, 2	=	voix forte, chant, théâtre
Position 3, 4, 5	=	voix normale, discussion, interview
Position 6, 7	=	voix basse
Position 8	=	utilisation uniquement lors du branchement d'un microphone dynamique!

Fixation de l'émetteur de poche

Grâce à son boîtier plat et de dimensions réduites, l'émetteur peut être glissé sans problème dans une poche de veste ou de pantalon. Pour fixer l'émetteur de manière que les raccords soient dirigés vers le bas, il suffit de retourner la pince.

La pochette d'émetteur SK 50-T, avec fixation à bande Velcro (accessoire) constitue une protection efficace contre l'humidité.

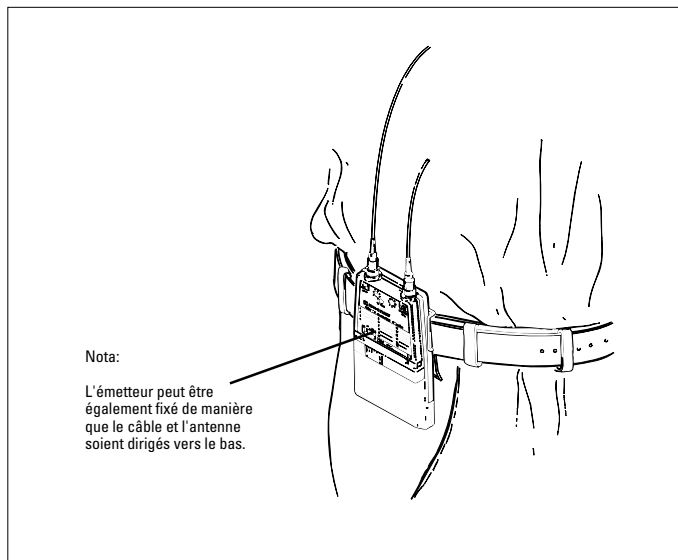

Caracteristiques techniques

Puissance de sortie HF	typ. 30 mW
Nombre de fréquences	16
Bande passante	450-960 MHz
Gamme de fréquences commutables	24 MHz
Stabilité de la fréquence	± 5 ppm
Emission d'ondes harmoniques	< 4 nW
Modulation	FM
Excursion nominale/crête	± 40 kHz / ± 56 kHz
Système compandeur	Sennheiser HiDyn plus
Sensibilité d'entrée pour excursion crête	13,2 mV - 1,55 V commutable sur 8 paliers
Réponse en fréquence BF	50 Hz - 18 kHz
Dynamique	112 dB(A) eff.
Distorsion harmonique	< 2 % (excursion nominale / 1 kHz)
Raccordement	fiche Lemo BF spéciale (3 broches) fiche Lemo HF spéciale coax
Dimensions, alim. comprise	94 x 60 x 17 mm avec B 50 / BA 50 116 x 60 x 17 mm avec B 250 / BA 250
Poids, alim. comprise	env. 197 g avec B 50 / BA 50 env. 230 g avec B 250 / BA 250
Autonomie avec piles	B 50: $> 4,5$ h. B 250: > 9 h.
Autonomie avec accus	BA 50: > 3 h. BA 250: > 5 h.
Fourniture	1 émetteur de poche SK 3063-U 1 pack alimentation B 50 1 marques distinctives 1 antenne 1 notice d'emploi

Sauf erreur et omission.

Sous réserve de modification ou perfectionnement technique.

- ▶ Aktuelle Informationen zu Sennheiser-Produkten erhalten Sie auch im Internet unter „<http://www.sennheiser.com>“.
- ▶ For up-to-date information on Sennheiser products, you can also visit the Sennheiser Web site at “<http://www.sennheiser.com>”.
- ▶ Vous trouverez également toutes les informations actuelles relatives aux produits Sennheiser sur Internet à l’adresse Web “<http://www.sennheiser.com>”.
- ▶ Informazioni attuali sulla gamma di prodotti Sennheiser sono disponibili anche in Internet al sito „<http://www.sennheiser.com>“.
- ▶ También en Internet, bajo “<http://www.sennheiser.com>” obtendrá Vd. informaciones actuales sobre los productos Sennheiser.
- ▶ Actuele informatie met betrekking tot Sennheiser producten vindt u ook op Internet onder “<http://www.sennheiser.com>”.



Sennheiser electronic GmbH & Co. KG
D-30900 Wedemark
Printed in Germany

Telefon 05130/600-0
Telefax 05130/600-300
Publ. 1/99 78329 / A02